



喷射清洗快速高效

阿法拉伐 TJ TZ-67 旋转喷头-便携式

应用

Toftejorg TZ-67 旋转喷头可按照确定的时间间隔进行指定的 3D 喷射清洗。它是一种自动化设备，代表了一种可保证油罐清洗质量达到要求的方式。此设备适用于容量在 50 至 500m³ 之间的加工、储藏和运输用储罐和容器。Toftejorg TZ-67 可用于酿造、食品和奶制品加工及很多其他行业，尤其适合要求高喷射效果的便携式应用领域。

工作原理

洗涤液流使喷嘴绕垂直和水平轴连续旋转。在第一个周期中，喷嘴在储罐表面进行的清洗型式很粗糙。后续周期逐渐使清洗型式的作业强度更高，直至在第 8 个周期后达到完全清洗型式为止。



技术数据

润滑剂：通过清洗液自润滑
标准表面光洁度：Ra 0.5µm 外部
最大射程：7 - 17 m
射程：4 - 10 m

压力

工作压力：3 - 12 bar
推荐压力：5 - 6.5 bar

清洗型式

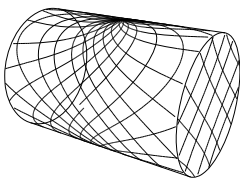

第一个周期

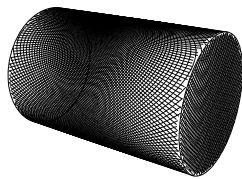

完全清洗型式

上面的图说明可在圆柱形水平容器上进行的清洗型式。第一个周期和完全清洗型式之间的区别表现在其他周期可用于提高清洗强度。

证书

2.1 材料合格证和 ATEX。



物理数据

材料

316L (UNS S31603)、PTFE、PVDF、PEEK、ETFE、TFM

温度

最高工作温度：95° C
最高环境温度：140° C

重量：6 kg

接口

标准螺纹：1 1/2" Rp (BSP) 或 NPT, 外螺纹

选件

- 电子旋转传感器，检查是否能达到 3D 的有效工作区域
- 软管鞍座、管舱盖板、软管绞盘、软管等均可提供。

小心

请勿用于气体排放或空气弥散。

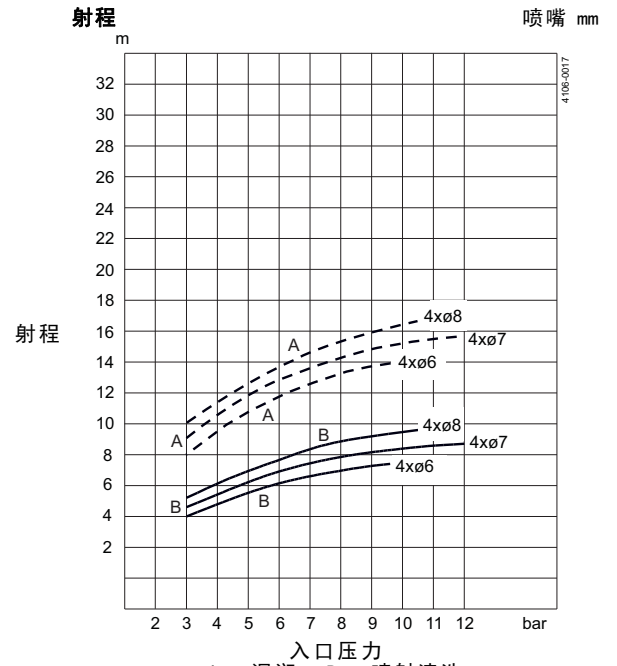
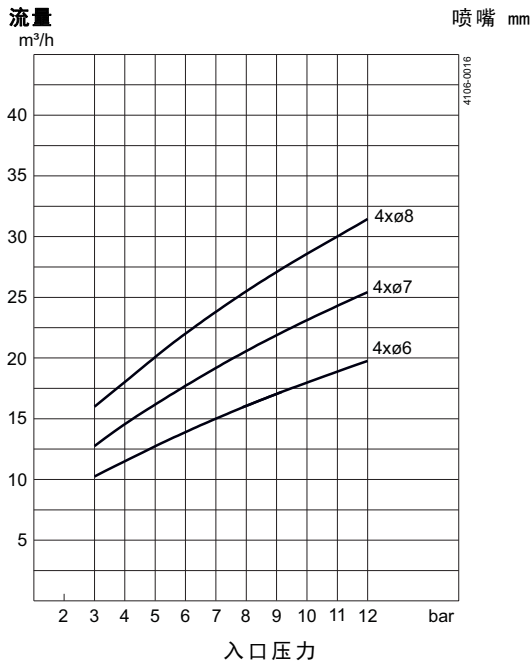

尺寸 (mm)

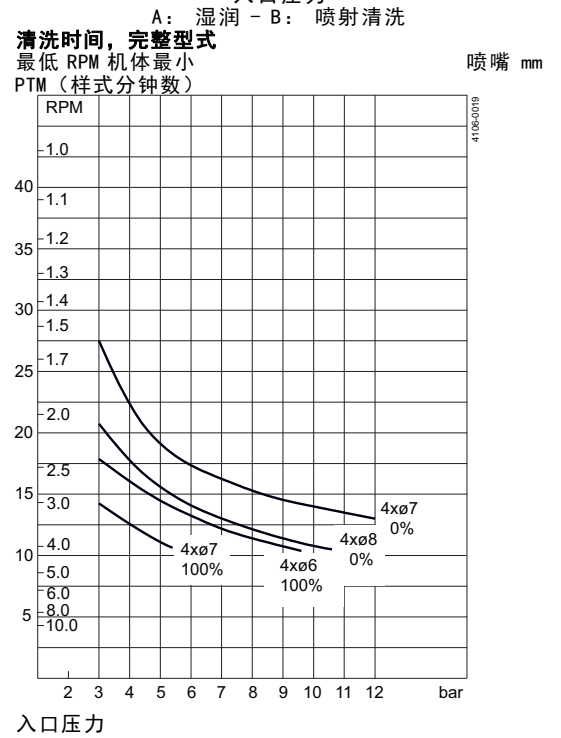
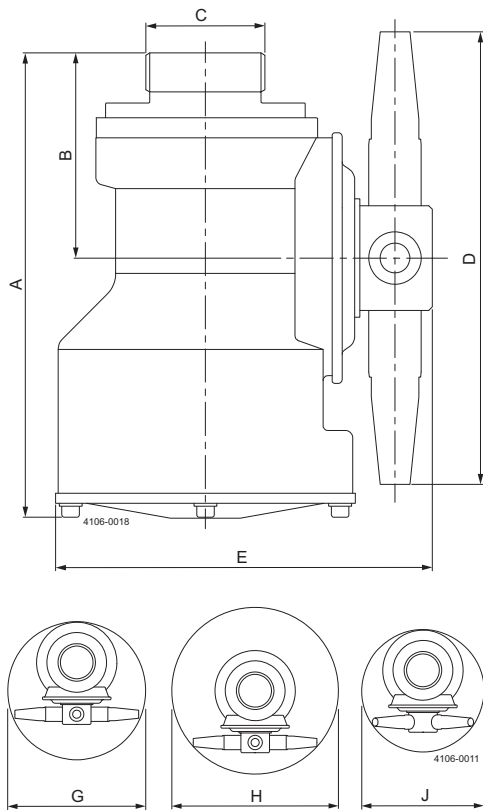

A	B	C	D	E	G	H	J
186	82	1½" BSP / 1½" NPT	204	152	ø216	ø264	ø180

标准设计

通过选择喷嘴直径，可在要求的压力下获得最佳喷流射程和流量。完整的便携系统由一个四轮小车和软管组成。Toftejorg TZ-67 随附的标准文件有针对材料规格的“符合性声明”。

TRAX 模拟工具

TRAX 是一款独特的软件，可以模拟 Toftejorg TZ-67 在特定储罐或容器中的工作方式。模拟过程将给出有关湿润强度、型网宽度和喷洗速度的信息。此信息用于确定储罐清洗机的最佳位置，以及要实施的流量、时间和压力的正确组合。

TRAX 演示版包含各种不同的清洗模拟方案，涵盖了各种应用领域，可以用作储罐洗应用领域的参考和文献。TRAX模拟是免费的，可根据客户要求提供。

湿润强度

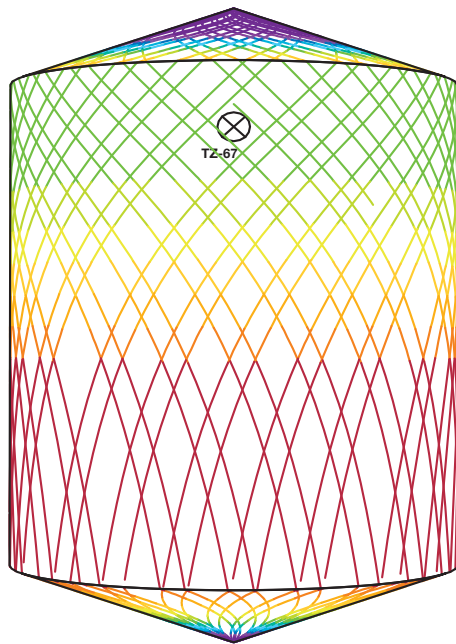
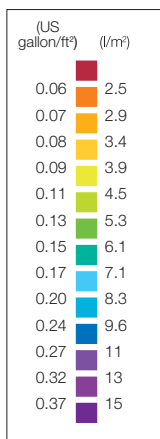

D2.5m H6m, Toftejorg TZ-67, 4 x ø6 mm 时间 = 3.5 分钟, 耗水量 = 727 升

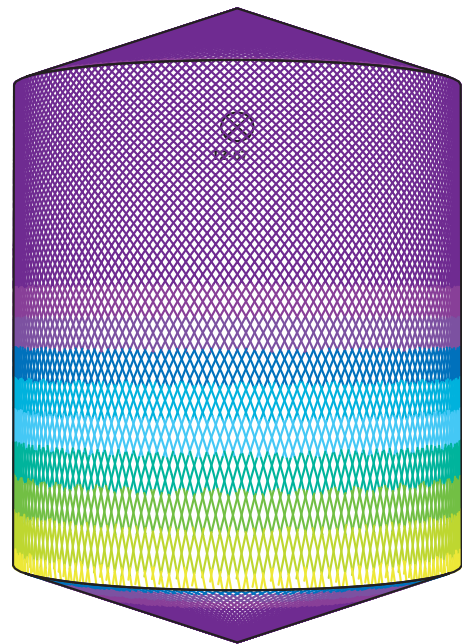

D2.5m H6m, Toftejorg TZ-67, 4 x ø6 mm 时间 = 14.7 分钟, 耗水量 = 3097 升

如何联系 Alfa Laval

所有国家（或地区）的详细联系信息
会在我们的网站上持续更新。
请访问 www.alfalaval.com
直接访问相关信息。